

Dell™ E1910H 平板显示器用户手册

[关于本显示器](#)

[安装设置显示器](#)

[操作显示器](#)

[故障排除](#)

[附录](#)

注、注意和警告



注：“注”表示可以帮助您更好使用显示器的重要信息。



注意：“注意”表示可能会造成硬件损坏和数据丢失，并告诉您如何避免该问题。



警告：“警告”表示可能会造成财产损失、人身伤害或死亡。

本文档中的信息会随时变更，恕不另行通知。
© 2009 Dell Inc. 保留所有权利。

未经 Dell Inc. 书面许可，严禁以任何形式复制本文档之内容。

本文中使用商标：Dell 和 DELL 标志是 Dell Inc 的商标；Microsoft 和 Windows 在美国和/或其它国家/地区的注册商标；ENERGY STAR（能源之星）是美国环保署 (Environmental Protection Agency) 的注册商标。作为 ENERGY STAR 合作伙伴，Dell Inc. 认定本产品符合 ENERGY STAR 能效方面的标准。

本文中用到的其它商标和品牌名称均属其各自拥有人所有。Dell Inc. 对于自己之外的商标和品牌名称没有任何专有利益。

型号 E1910Hc

2009 年3月 Rev. A00

[返回目录页](#)

关于本显示器

Dell™ E1910H 平板显示器用户指南

- [包装清单](#)
- [产品功能特点](#)
- [了解部件和控制](#)
- [显示器规格](#)
- [即插即用功能](#)
- [LCD 显示器质量和像素政策](#)
- [维护指引](#)

包装清单

本显示器附带了下面显示的组件。确保您收到了所有组件，如果有任何缺失，请[联系Dell™](#)。

 **备注：**有些项目可能是选项，并未随显示器附带。有些功能或光盘在某些国家/地区不提供。

	1 显示器
	1 支架
	1 电源线
	1 VGA 线（连接在显示器上）
	1 驱动程序和文档光盘 1 快速设置指南 1 安全信息

产品功能特点

Dell™ E1910H 平板显示器配备有源矩阵、薄膜晶体管 (TFT)、液晶显示器 (LCD)。显示器的功能特点包括：

- Dell E1910H 配备 18.5 英寸 (470.0 mm) 可视区域显示器。
- 1366 x 768 分辨率，以及对低分辨率的完全屏幕支持。
- 宽视角可以让用户坐着或站立着观看，或者在从一边移到另一边观看。
- 倾斜调整功能。
- 活动式底座和视频电子标准协会 (VESA) 100mm 安装槽孔可以让您实现灵活的安装解决方案。
- 即插即用功能（如果您的系统支持）。
- 屏幕显示 (OSD) 调整，可方便地进行设置和屏幕优化。
- 软件和文档光盘包括了信息文件 (INF)、图像色彩匹配文件 (ICM) 和产品文档。
- 节能特点，符合 ENERGY STAR®（能源之星）规范。
- 防盗锁插槽。
- 符合低含量卤素规范。

了解部件和控制

正视图



1.	功能按钮(有关详情, 请参阅 操作显示)
2.	开机/关机按钮 (带 LED 指示灯)

后视图

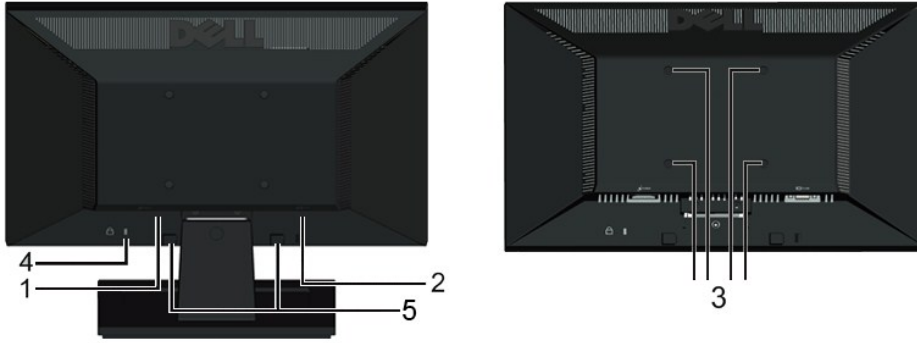

标签	说明	用途
1	条形码序列号标签	如果您需要联系 Dell 寻求技术帮助, 请参考这个标签。
2	认证标签	列出了认证准许。
3	VESA 安装槽孔 (100mm)	安装显示器。
4	防盗锁插槽	在插槽中装上防盗锁, 锁住显示器以保证安全。
5	Dell Soundbar 安装架	装 Dell Soundbar 选件。

侧视图

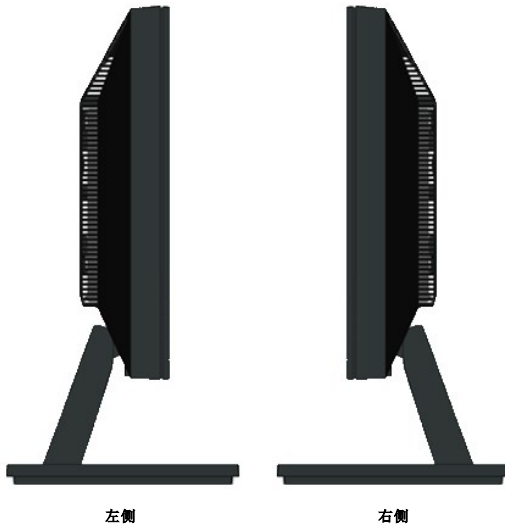

底视图

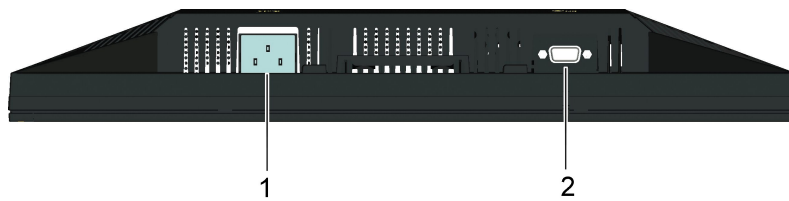

标签	说明	用途
1	交流电源接口	连接显示器电源线。
2	VGA 接口	使用 VGA 线将计算机连接到显示器。

显示器规格

以下各节介绍不同的电源管理模式以及显示器不同接口的针脚分配。

电源管理模式

如果您的计算机上安装了符合 VESA DPM 标准的显卡或软件，则在不使用时，显示器会自动进入低能耗模式。也就是 *节能模式*。如果计算机检测到键盘、鼠标或其它输入设备的输入，则显示正常操作。下表显示了这项自动节能功能的能耗和信号：

VESA 模式	水平同步	垂直同步	视频	电源指示灯	功耗
正常操作	使用中	使用中	使用中	蓝色	19 W (典型) 23 W (最大)
停用模式	停用中	停用中	空白	琥珀色	不到 1 W
关闭	-	-	-	关	不到 1 W

只有在 *正常操作* 模式时，OSD 才能工作。在停用模式中按下除电源按钮之外的任何按钮时，以下信息会显示：



激活计算机和显示器，以进入到 [OSD](#)。

 **备注：** Dell E1910H 平板显示器符合 ENERGY STAR® (能源之星) 规范。

只有从显示器上拔下主电缆才能在关机模式下取得零能耗。



针脚分配

15 针 D-Sub 接口

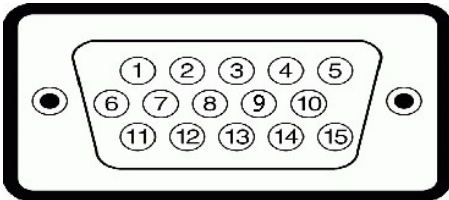

针脚号码	15 针侧信号线的显示器侧
1	视频-红色
2	视频-绿色
3	视频-蓝色
4	GND
5	自检
6	GND-R
7	GND-G
8	GND-B
9	DDC +5V
10	GND 同步
11	GND
12	DDC 数据
13	水平同步
14	垂直同步
15	DDC 时钟

即插即用功能

您可以在兼容即插即用的系统中安装本显示器。本显示器会自动使用显示数据通道 (DDC) 协议为计算机提供其扩展显示标识数据 (EDID)，以便系统可以自行配置，并优化显示器设置。大多数安装是自动的。如果需要，您可以选择不同的设置。

平板规格

型号	Dell E1910H 平板显示器
屏幕类型	有源矩阵 - TFT LCD
面板类型	TN
屏幕尺寸	18.5 英寸 (18.5 英寸宽可视画面大小)
预置显示区域:	
1 水平	409.8 mm (16.1 英寸)
1 垂直	230.4 mm (9.07 英寸)
像素点距	0.300 mm
视角:	
1 水平	160° 典型
1 垂直	160° 典型
明亮度输出	250 CD/m ² (典型)
对比度	1000:1 (典型)
面板薄膜	抗炫光
背光	2 CCFL edgelight 系统
响应时间	5ms 典型
色域	83% 典型*

*Dell E1910H 平板显示器色域 (典型) 基于 CIE 1976 (83%) 和 CIE1931 (72%) 测试标准。

分辨率规格

型号	Dell E1910H 平板显示器
扫描范围	
1 水平	30 kHz 至 83 kHz (自动)
1 垂直	56 Hz 至 75 Hz (自动)
最高预置分辨率	1366 x 768, 60 Hz

电气规格

型号	Dell E1910H 平板显示器
视频输入信号	模拟 RGB: 0.7 V +/-5%, 75 ohm 输入阻抗
同步输入信号	单独的水平垂直同步, 不分极性 (polarity-free) 的 TTL 级别, SOG (绿色复合 SYNC)
交流输入电压/频率/电流	100 至 240 VAC/50 或 60 Hz \pm 3 Hz/1.6A (最大)
电涌	120V: 30A (最大) 240V: 60A (最大)

预置显示模式

下表列出了 Dell 为其图像大小和居中提供保证的预置模式：

显示模式	水平频率(kHz)	垂直频率(Hz)	像素时钟 (MHz)	同步极性 (水平/垂直)
VESA, 720 x 400	31.5	70.0	28.3	-/+
VESA, 640 x 480	31.5	60.0	25.2	-/-
VESA, 640 x 480	37.5	75.0	31.5	-/-
VESA, 800 x 600	37.9	60.0	40.0	+/+
VESA, 800 x 600	46.9	75.0	49.5	+/+
VESA, 1024 x 768	48.4	60.0	65.0	-/-
VESA, 1024 x 768	60.0	75.0	78.8	+/+
VESA, 1366 x 768	47.7	60.0	85.5	+/+

物理特性

下面列出了显示器的物理特性：

型号	Dell E1910H 平板显示器
接口类型	15 针 D-Sub, 蓝色接口;
信号线类型	模拟: 分离式、 D-Sub、 15 针, 随显示器附带
尺寸: (带支架)	
1 高度	13.36 英寸 (339.3 mm)
1 宽度	17.48 英寸 (444.0 mm)
1 深度	6.13 英寸 (155.6 mm)
尺寸: (不带支架)	
1 高度	10.42 英寸 (264.6 mm)
1 宽度	17.48 英寸 (444.0 mm)
1 深度	2.52 英寸 (64.0 mm)
支架尺寸:	
1 高度	4.91 英寸(124.7 mm)
1 宽度	9.84 英寸 (250.0 mm)
1 深度	6.13 英寸 (155.6 mm)
重量 (含包装)	12.10 磅 (5.50 kg)
重量 (含支架和线缆)	8.58 磅 (3.90 kg)
重量 (不含支架) (针对壁挂或 VESA 安装方式, 不含线缆)	7.04 磅 (3.20 kg)
支架重量	1.54 磅 (0.70 kg)

环境特性

下表列出了显示器的环境特性：

型号	Dell E1910H 平板显示器
温度	
1 操作时	0° - 40°C (32° - 104°F)
1 非操作时	存储时: -20° - 60°C (-4° - 140°F)

	运输时: -20° - 60°C(-4° - 140°F)
湿度	
1 操作时	10% - 80% (不冷凝)
1 非操作时	存储时: 5% - 90% (不冷凝) 运输时: 5% - 90% (不冷凝)
海拔	
1 操作时	3,657.6 米 (12,000 英尺) 最大
1 非操作时	12,192 米 (40,000 英尺) 最大
散热	71.82 BTU/小时 (最大) 64.98 BTU/小时 (典型)



LCD 显示器质量和像素政策

在 LCD 显示器制造过程中, 一个或多个像素保持固定一种状态不变并非异常现象。通常的情况是固定像素显示为极小的暗或亮的褪色点。当像素一直亮着时, 称为“亮点”。当像素一直不亮时称为“暗点”。

在几乎每一种情况中, 这些固定像素很难看到, 不会影响显示器的质量或使用。一个显示器有 1 到 5 个固定不变像素被认为是正常的, 符合相关标准。有关详情, 请参阅 Dell 支持网站: support.dell.com。

维护指引

显示器保养

-  **注意:** 请在清洁显示器之前先阅读[安全说明](#)并遵照执行。
-  **注意:** 在清洁显示器之前, 先从电源插座上拔下显示器电源线。

为取得最佳操作, 请在打开显示器包装、清洁和操作处理显示器时遵照下列说明:

- 1 要清洁防静电屏幕, 请用水略微蘸湿一块干净的软布。如果可能, 请使用适用于防静电薄膜的专用屏幕清洁棉纸或溶剂。不要使用苯、稀释剂、氨水、研磨剂或压缩空气。
- 1 使用略微蘸温水的布清洁塑料。避免使用任何可能会在塑料上留下痕迹的清洁剂。
- 1 如果在打开显示器包装时发现白色粉末, 请用布擦去。在运输显示器过程中会产生白色粉末。
- 1 处理显示器时一定要小心, 因为深色的塑料可能会刮擦显示器, 并在上面留下显眼的刮痕。
- 1 为使显示器保持最佳图像质量, 请使用动态变化的屏幕保护程序, 并在不使用显示器时关闭其电源。

[返回目录页](#)

[返回目录页](#)

附录

Dell™ E1910H 平板显示器用户指南

- [安全说明](#)
- [FCC声明（仅针对美国）](#)
- [中国能源效率标识](#)
- [联系 Dell](#)



警告: 安全说明



警告: 如果不按本文档所述使用控件、进行调整或执行其它任何过程, 可能导致电击、触电和/或机械伤害。

有关安全说明的信息, 请参阅产品信息指南。

FCC 声明（仅针对美国）和其它管制信息

关于 FCC 声明和其它管制信息, 请参见管制符合性网站, 网址是 http://www.dell.com/regulatory_compliance。

中国能源效率标识

根据中国大陆<<能源效率标识管理办法>>本显示器符合以下要求:

功耗(W)	<23
能效效率(cd/W)	>1.05
关闭状态(W)	<0.5
能效等级	1级
能效标准	GB 21520-2008

联系 Dell

美国客户, 请致电 800-WWW-DELL (800-999-3355)。



注: 如果您不能上网, 则可以在购买发票、装箱单、票据或Dell产品目录中找到联系信息。

Dell 提供多种网上和电话支持和服务选项。服务时间视国家/地区和产品不同的而有所差异, 在您的地区可能不提供某些服务。要联系Dell取得销售、技术支持或咨询客户服务问题:

1. 访问 support.dell.com。
2. 在页面底部的 **选择国家/地区** 下拉菜单中确认您的国家或地区。
3. 单击页面左边的 **联系我们**。
4. 根据需要选择相应的服务或支持链接。
5. 选择自己方便的联系Dell的方法。

[返回目录页](#)

[返回目录页](#)

设置显示器

Dell™ E1910H 平板显示器

如果使用的是可以上网的Dell™ 台式机或Dell™ 便携式计算机

1. 转到<http://support.dell.com>, 输入你的服务标签, 然后下载用于你显卡的最新驱动程序。
2. 安装图形适配器的驱动程序后, 再尝试将分辨率设置 **1366x768**。

 **注：** 如果你不能将分辨率设置为 1366x768, 请联系 Dell™ 查询支持这些分辨率的图形适配器。

[返回目录页](#)

[返回目录页](#)

设置显示器

Dell™ E1910H 平板显示器

如果使用的是非 Dell™ 台式机、便携式计算机或图形卡。

1. 右击桌面，然后单击**属性**。
2. 选择**设置**选项卡。
3. 选择**高级**。
4. 通过窗口顶部的描述，识别你的图形控制器提供商（如 NVIDIA, ATI, Intel 等）。
5. 请参阅图形卡提供商网站以取得更新的驱动程序（如，<http://www.ATI.com> 或 <http://www.NVIDIA.com>）。
6. 安装图形适配器的驱动程序后，再尝试将分辨率设置 **1366x768**。



注：如果你不能将分辨率设置为 1366x768，请联系计算机的制造商或考虑购买支持 1366x768 分辨率的图形适配器。

[返回目录页](#)

[返回目录页](#)

操作显示器

Dell™ E1910H 平板显示器用户指南

- [使用前面板控制](#)
- [使用屏幕显示 \(OSD\) 菜单](#)
- [设置最大分辨率](#)
- [使用 Dell Soundbar \(选件\)](#)
- [使用倾斜功能](#)

打开显示器电源

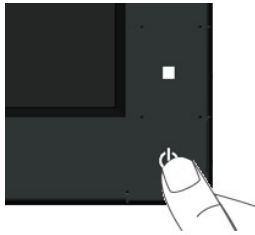

按下  按钮以打开显示器



使用前面板控制

使用显示器前面的按键可以调整图像设置。







前面板按键		说明
A	 预设模式	使用预设模式按键可以从预设颜色模式列表中选择。 请参阅 使用 OSD 菜单 。
B	 亮度/对比度	使用亮度/对比度键可以直接访问“亮度”和“对比度”控制菜单。
C	 菜单	使用菜单键可以打开屏幕显示(OSD)。
D		

 退出	使用退出键可以在菜单和子菜单中退出屏幕显示(OSD)。
---	-----------------------------

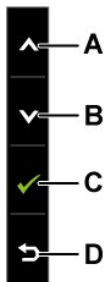
前面板按键

使用显示器前面的按键可以调整图像设置。



前面板按键		说明
A	 向上	使用向上键可以调整（增大范围）OSD 菜单内的项目。
B	 向下	使用向下键可以调整（减小范围）OSD 菜单内的项目。
C	 确定	使用确定键可以确认选择。
D	 向后	使用向后键可以返回上一菜单。

使用屏幕显示 (OSD) 菜单

访问菜单系统

 **备注：** 如果您更改了设置，之后继续到另一个菜单或退出 OSD 菜单，显示器会自动保存所做更改。如果您更改了设置，之后等 OSD 菜单消失，所做更改也会保存。

1.  按钮打开 OSD 菜单并显示主菜单。

主菜单



- 按 和 按钮切换菜单内的选项。当您从一个图标移动到另一个图标时，选项名称会被突出显示。
- 要选择菜单上突出显示的项目，请再按一下 按钮。
- 按 和 按钮可以选择想要的参数。
- 按 按钮激活滑块，然后根据菜单上的指示使用 或 按钮进行更改。
- 选择 可以返回上一个菜单，而不接受当前设置，或者选择 接受并返回上一个菜单。

下表列出了所有 OSD 菜单选项及其功能。

图标	菜单和子菜单	说明
	亮度/对比度	使用“亮度”和“对比度”菜单可以调整亮度/对比度。 <div data-bbox="414 1045 1360 1533" data-label="Image"> </div>
	返回	按 返回到主菜单。
	亮度	允许您调整背光的亮度或明亮度。 按 键可以提高亮度，按 键可以降低亮度（最小 0 ~ 最大 100）。
	对比度	允许让您调整显示器屏幕的对比度或者暗度和亮度之间的差异程度。先调整亮度，只在需要进一步调整时，再调整对比度。 按 键可以提高对比度，按 键可以降低对比度（最小 0 ~ 最大 100）。
	自动调整	使用此键可以激活自动设置和调整菜单。显示器自调整到当前输入时，以下对话框会出现在黑屏上： <div data-bbox="414 1810 808 1906" data-label="Image"> </div>

“自动调整”允许显示器自行调整到进入的视频信号。使用自动调整之后，您可以通过“图像设置”中的“像素时钟”（粗略）和“相位”（精细）控制进一步。

备注: 如果在没有活动的视频输入信号或连线的情况下，按下此按钮，则自动调整不会进行。



颜色设置

使用**颜色设置**菜单可以调整显示器的颜色设置。

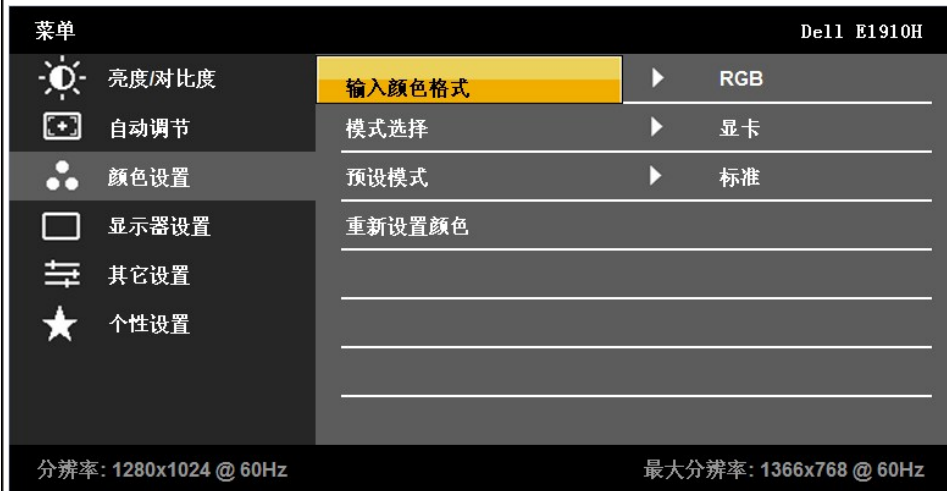

返回

按 返回到主菜单。

输入颜色格式

允许您将视频输入模式设置为:

- 1 **RGB:** 如果显示器使用 HDMI 线或 HDMI 转 DVI 适配器连接到计算机或 DVD 播放器，选择此选项。
- 1 **YPbPr:** 如果 DVD 播放器只支持 YPbPr 输出，选择此选项。

模式选择

允许您将显示模式设置为:

- 1 **图形:** 如果显示器连接到计算机，选择此模式。
- 1 **视频:** S如果显示器连接到 DVD 播放器，选择此模式。

备注: 根据显示模式，您可以选择可用于您的显示器更改的预设模式。

预设模式

允许您从预设颜色模式列表中选择。

在**图形**模式中，您可以将颜色设置为以下预设值:



- 1 **标准:** 加载显示器的默认颜色设置。这是默认预设模式。
- 1 **多媒体:** 加载适合多媒体应用程序的颜色设置。
- 1 **游戏:** 加载适合游戏应用程序的颜色设置。

- 1 暖色: 增加色温。屏幕显示为红/黄色调的暖色。
- 1 冷色: 降低色温。屏幕显示为蓝色调的冷色。
- 1 自定义 (RGB): 允许您手动调整颜色设置。按  和  键可以调整红、绿和蓝值, 并创建自己的预设颜色模式。

在**视频**模式中, 您可以将颜色设置为以下预设值:



- 1 电影: 加载适合电影的颜色设置。这是默认预设模式。
- 1 游戏: 加载适合游戏应用程序的颜色设置。
- 1 运动: 加载适合运动的颜色设置。
- 1 自然: 加载适合自然的颜色设置。

色度

允许您调整图像的肤色。使用  或  可以在 0 至 100 之间调整色度。

饱和度

备注: 仅在**视频**模式中才可进行色度调整。

允许您调整图像的颜色饱和度。使用  或  可以在 0 至 100 之间调整饱和度。

重置颜色设置

备注: 仅在**视频**模式中才可进行饱和度调整。

将显示器的颜色设置重置为厂家默认值。





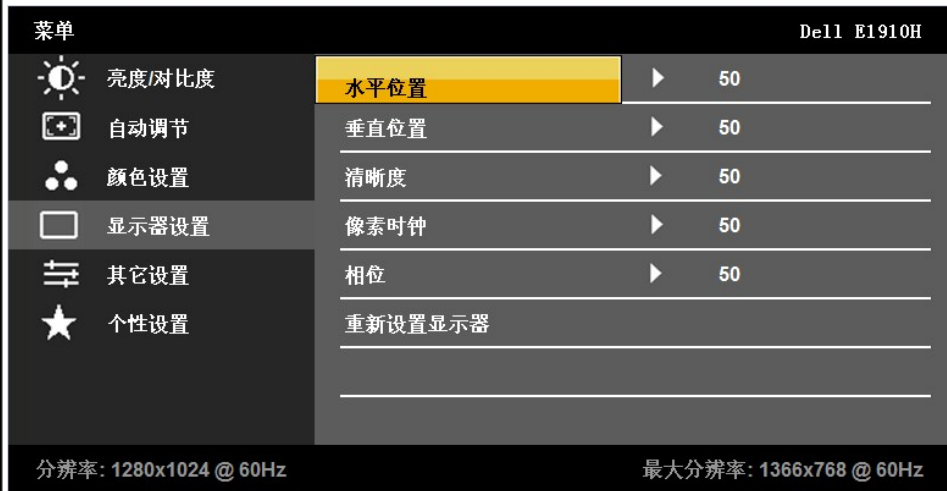



显示设置

使用**显示设置**菜单可以调整显示器的显示设置。



返回

按  返回到主菜单。

水平位置	按  返回到主菜单。
水平位置	使用  或  按钮左右调整图像。最小为 0 (-)。最大为 100 (+)。
垂直位置	使用  或  按钮上下调整图像。最小为 0 (-)。最大为 100 (+)。
锐度	此功能可以使图像显得更锐利或更柔和。使用  或  可以在 0 至 100 之间调整锐度。
像素时钟	相位和像素时钟调整可以让您将显示器调整为首选设置。使用  或  按钮调整为最佳图像质量。
相位	如果使用相位调整并未取得满意的结果，可使用“像素时钟（粗糙）”调整，然后再使用“相位（精细）”。
重新显示设置	选择此选项可以还原默认显示设置。

	其它设置	选择此选项可以调整 OSD 设置，如 OSD 的语言、菜单在屏幕中保持的时间长短等。
		 <p>菜单 De11 E1910H</p> <ul style="list-style-type: none"> 亮度/对比度 自动调节 颜色设置 显示器设置 其它设置 个性设置 <p>语言 简体中文</p> <p>菜单透明度 20</p> <p>菜单定时器 60 s</p> <p>菜单锁 解锁</p> <p>DDC/CI 禁用</p> <p>LCD调节 禁用</p> <p>工厂重置 重置所有设置</p> <p>分辨率: 1280x1024 @ 60Hz 最大分辨率: 1366x768 @ 60Hz</p>
	返回	按  返回到主菜单。
	语言	允许您将 OSD 显示设置为以下八种语言中的一个：英语、西班牙语、法语、德语、日语、巴西葡萄牙语、中文简体 and 俄语。
	菜单透明度	允许您从不透明到透明调整 OSD 背景。
	菜单定时	允许您设置按下显示器上的按键之后，OSD 还会保持显示多长时间。 使用  和  键以 1 秒增量调整滑杆，范围从 5 到 60 秒。
	菜单锁定	控制用户对调整选项的访问。如果选择 锁定 ，则不允许进行任何用户调整。除  键之外所有按键被锁定。 备注： 在 OSD 被锁定（已预选择了“OSD 锁定”）时，按菜单键会使您直接进入 OSD 设置菜单。按住  键 15 秒可以解除锁定，并允许用户访问所
	DDC/CI	DDC/CI（显示数据通道/命令接口）允许您使用计算机上的软件调整显示器显示设置（亮度、颜色平衡等）。 启用 （默认）：优化显示器的性能，提供更好的客户体验。 禁用 ：禁用 DDC/CI 选项，并且屏幕上出现以下信息。

菜单		De11 E1910H
亮度/对比度	语言	
自动调节	菜单透明度	
颜色设置	菜单定时器	
显示器设置	菜单锁	
其它设置	DDC/CI	<input checked="" type="checkbox"/> 启用
个性设置	LCD调节	<input type="checkbox"/> 禁用
	工厂重置	
分辨率: 1280x1024 @ 60Hz		最大分辨率: 1366x768 @ 60Hz

LCD 调节

帮助减少轻微图像残留现象。根据图像残留程度，此程序可能需要运行一段时间。通过选择启用来启用此功能。

菜单		De11 E1910H
亮度/对比度	语言	
自动调节	菜单透明度	
颜色设置	菜单定时器	
显示器设置	菜单锁	
其它设置	DDC/CI	
个性设置	LCD调节	<input checked="" type="checkbox"/> 启用
	工厂重置	<input checked="" type="checkbox"/> 禁用
分辨率: 1280x1024 @ 60Hz		最大分辨率: 1366x768 @ 60Hz

厂家重置

将所有 OSD 菜单选项还原为厂家预置值。



个性化

允许您调整用于以下各项的快捷键：1. 预置模式，2. 亮度和对比度，3. 自动调整。

菜单		De11 E1910H
亮度/对比度	快捷键1	<input checked="" type="checkbox"/> 预设模式
自动调节	快捷键2	亮度/对比度
颜色设置		自动调节
显示器设置		
其它设置		
个性设置		
分辨率: 1280x1024 @ 60Hz		最大分辨率: 1366x768 @ 60Hz

返回

按  返回到主菜单。

OSD 警告信息

当显示器不支持某个分辨率模式时，您会看到以下信息：

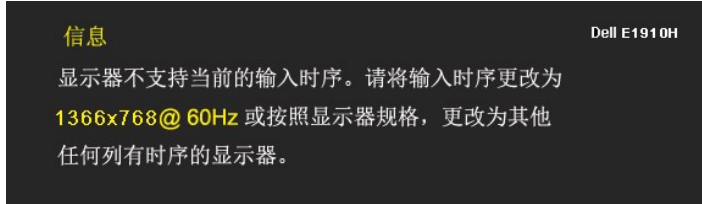

这表示显示器不能与它从计算机接收的信号同步。请参阅 [显示器规格](#) 了解此显示器支持的水平和垂直频率范围。建议的模式为 1366 x 768。

在启用 DDC/CI 功能之前，您可以看到以下信息。

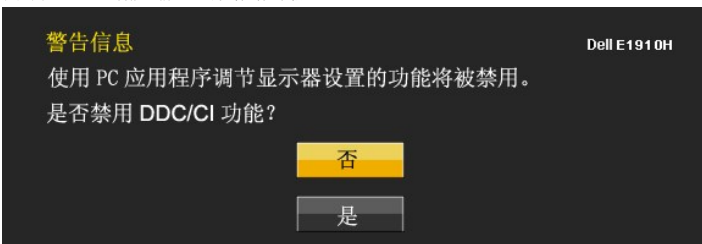

在显示器进入节能模式时，以下信息会出现：

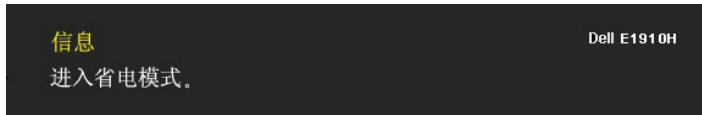

激活计算机并唤醒显示器以访问到 [OSD](#)

如果您按下电源按钮以外的任何按钮，根据所选的输入，会出现以下信息：



如果没有连接 VGA 线，则下面的浮动对话框会出现。

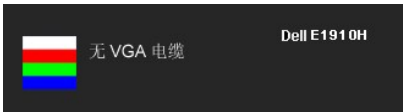

请参阅 [解决问题](#) 了解详情。

设置最大分辨率

要为显示器设置最大分辨率：

1. 用鼠标右键点击桌面，然后选择 **属性**。
2. 选择 **设置** 选项卡。
3. 将屏幕分辨率设置成 1366 x 768。
4. 单击 **确定**。

如果您没有看到 1366 x 768 选项，那么您可能需要更新您的图形卡驱动程序。根据您的计算机，完成下面的某个流程：

- 1 如果您使用的是 Dell 台式和便携式计算机：
 - 访问 support.dell.com，输入您的服务标签，下载最新的图形卡驱动程序。

- 1 如果您使用的不是 Dell 计算机（便携式或台式）：
 - 访问您电脑的支持站点，下载最新的图形卡驱动程序。
 - 访问您图形卡的网站，下载最新的图形卡驱动程序。

使用 Dell Soundbar（选件）

Dell Soundbar 是一个可以连接到 Dell 平板显示器的立体声双声道系统。Soundbar 具有旋钮音量和开/关控制，可以调整整个系统音量，蓝色指示灯指示电源情况，配备两个音频耳机插孔。

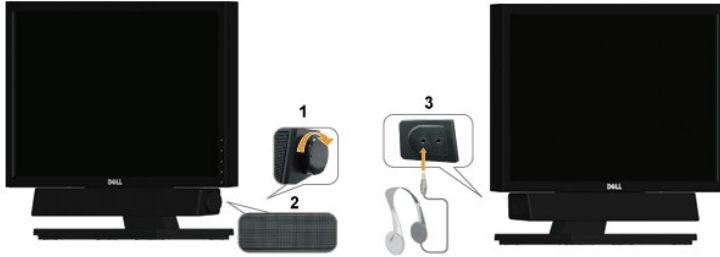



1.	电源/音量控制
2.	电源指示灯
3.	耳机接口

使用倾斜功能

倾斜

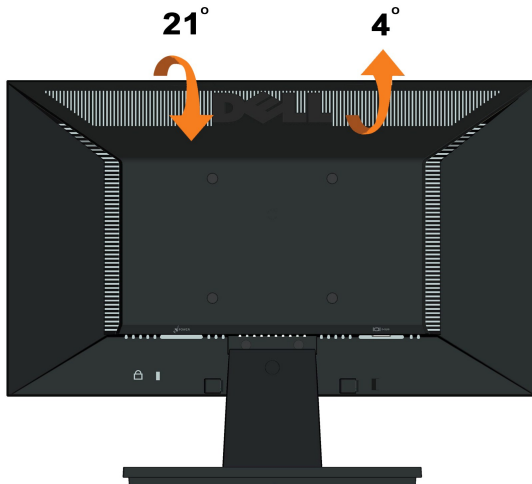
使用内置支架，您可以倾斜显示器以取得最舒服的视角。



 **备注：**在显示器出厂时，该支架是分开的。

[返回目录页](#)

[返回目录页](#)

设置显示器

Dell™ E1910H 平板显示器

将显示分辨率设置为1366X768（最大）的重要说明

为在使用 Microsoft Windows® 操作系统时获得最佳显示性能，请通过执行以下步骤将显示分辨率设置为 1366x768 像素：

1. 右击桌面，然后单击 **属性**。
2. 选择 **设置** 选项卡。
3. 按下鼠标左按钮将右移动移杆，将屏幕分辨率调整为 **1366X768**。
4. 单击 **确定**。

如果你没有看到 **1366X768** 选项，则可能需要更新图形驱动程序。请在下面选择最适合你所使用计算机系统的情况，并按照提供的说明执行：

1: [如果使用的是可以上网的 Dell™ 台式机或 Dell™ 便携式计算机。](#)

2: [如果使用的是非 Dell™ 台式机、便携式计算机或图形卡。](#)

[返回目录页](#)

Dell™ E1910H 平板显示器

[用户指南](#)

[将显示分辨率设置为1366x768（最大）的重要说明](#)

本文档中的信息会随时变更，恕不另行通知。
© 2009 Dell Inc. 保留所有权利。

未经 Dell Inc. 书面许可，严禁以任何形式复制本文档之内容。

本文中使用的商标：Dell 和 DELL 标志是 Dell Inc. 的商标；Microsoft 和 Windows 在美国和/或其它国家/地区的注册商标；ENERGY STAR（能源之星）是美国环保署（Environmental Protection Agency）的注册商标。作为 ENERGY STAR 合作伙伴，Dell Inc. 认定本产品符合 ENERGY STAR 能效方面的标准。

本文中用到的其它商标和品牌名称均属其各自拥有人所有。Dell Inc. 对于自己之外的商标和品牌名称没有任何专有利益。

型号 E1910Hc

2009 年3月 Rev. A00

[返回目录页](#)

设置显示器

Dell™ E1910H 平板显示器用户指南

- [装上支架](#)
- [连接显示器](#)
- [卸下支架底座](#)
- [安装 Dell Soundbar \(选件\)](#)
- [卸下 VESA 墙上安装支架](#)

装上支架

 **备注：** 在显示器出厂时，该支架是分开的。

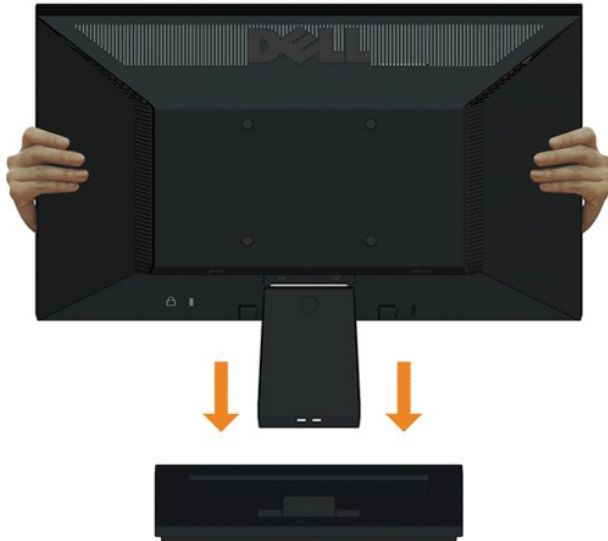

要将支架底座安装到显示器支架：

1. 将显示器支架底座放在稳定的台面上。
2. 以正确的方向往后推显示器支架，直到其卡扣到位。

连接显示器

 **注意：** 在开始本节中的任何步骤之前，请遵照[安全说明](#)中的内容执行。

要将显示器连接到计算机：

1. 关闭计算机，断开电源线。
2. 将蓝色显示器接口线连接到计算机后面的对应视频端口。

连接蓝色 VGA 线

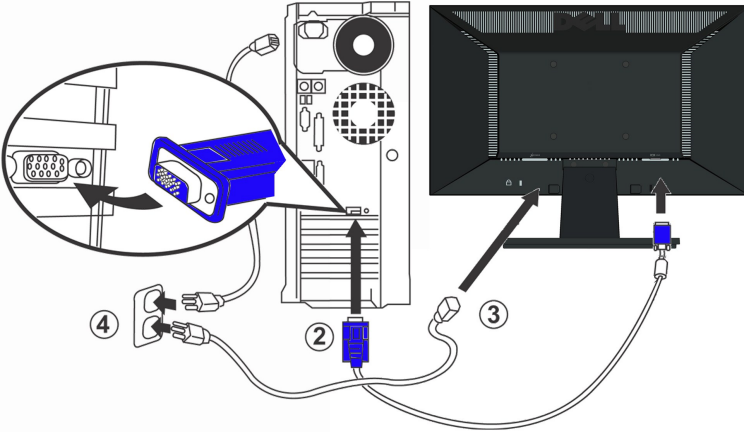

注意： 所提供示意图仅供参考。计算机的外观可能有所差异。

卸下支架底座

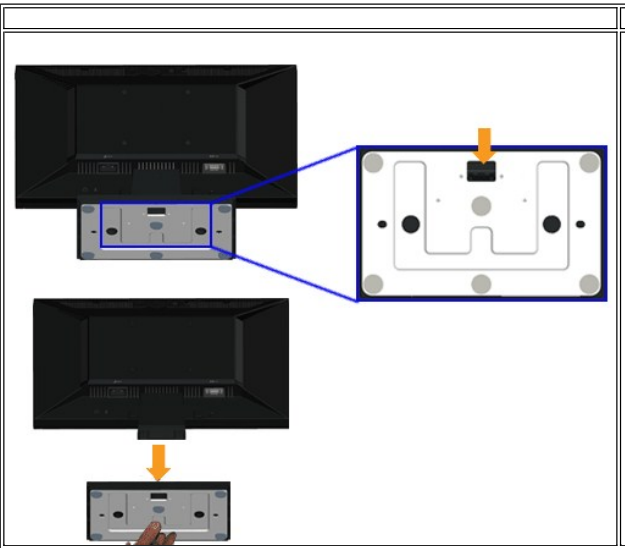

要从显示器上卸下支架底座：

1. 将显示器面板放在稳定平台上的软布或软垫上。
2. 按住释放插门，从显示器中拉出支架的底座。

安装 Dell Soundbar（选件）



注意：不要让 Dell Soundbar 之外的其它任何设备使用。

要安装 soundbar：

1. 在显示器的背面操作，将两个槽与显示器底部的两个卡舌对齐，装入 Soundbar。
2. 将 Soundbar 向左滑动，直至它卡扣到位。
3. 通过 Soundbar 电源适配器上的直流电源接口连接 Soundbar。
4. 将 Soundbar 背面的微型立体声插头插入电脑的音频输出插孔。

卸下 VESA 墙上安装支架

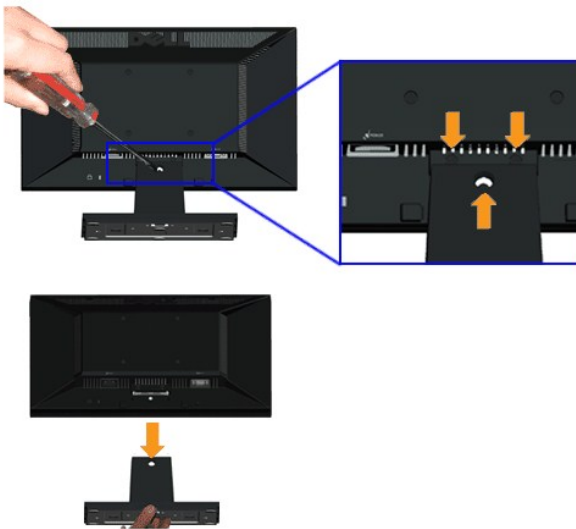

要从显示器中取下支架组件：

1. 将显示器面板放在稳定平台上的软布或软垫上。
2. 卸下上面所示的显示器支架上的三颗螺丝。
3. 从显示器中卸下支架组件。

[返回目录页](#)

[返回目录页](#)

故障排除

Dell™ E1910H 平板显示器用户指南

- [自检](#)
- [常见](#)
- [产品特定问题](#)

警告： 在开始本节中的任何步骤之前，请遵照[安全说明](#)中的内容执行。

自检

这款显示器提供了一个自检功能，可以让您检查显示器是否工作正常。如果显示器和计算机已正确连接，但显示器屏幕仍为黑屏，请执行以下步骤来运行显示器自检：

1. 关闭计算机和显示器的电源。
2. 从计算机背后拔下视频线。为确保自检工作正常，请从计算机背后拔下模拟（蓝色接口）线。
3. 打开显示器电源。

如果显示器无法检测到视频信号但功能正常，屏幕上显示浮动对话框（黑色背景）。在自检模式中，电源指示灯保持蓝色。另外，根据所选的输入，下面所示的对话框会连续滚动显示。



4. 在正常系统操作期间，如果视频线断开连接或已损坏，也会出现这个对话框。
5. 关闭显示器，重新连接视频线，然后打开计算机和显示器电源。

如果在执行以上步骤之后显示器屏幕仍然保持黑屏，请检查一下视频控制器和计算机系统。显示器工作正常。

注意： 自检功能检查不能用于S-Video、复合和分量视频模式。

内置诊断功能

您的显示器配有内置诊断工具，可帮助您确定显示屏的异常是由显示器本身的问题还是计算机和显卡造成的。

注意： 只有在拔下视频电缆且显示器处于自检模式中时才可运行内置诊断功能。

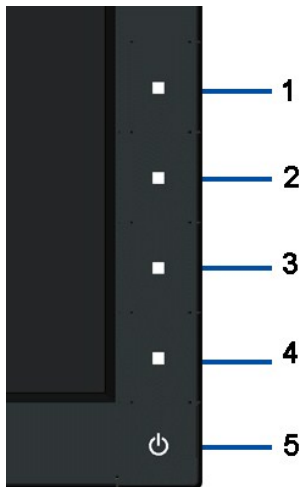

如需使用内置诊断功能：

1. 保持屏幕干净（屏幕表面没有灰尘）。
2. 从计算机或者显示器的背面拔下视频电缆。此后显示器进入自检模式。
3. 同时按住前面板上的第一和第四按钮 2 秒钟。灰屏会出现。
4. 仔细检查屏幕是否存在异常。
5. 再按一下前面板上的第四按钮。屏幕颜色会变为红色。。

6. 检查显示器是否存在任何异常。
7. 重复第5步和第6步，在绿色、蓝色和白色屏幕中检查显示器。

当白色屏幕出现时，检测即完成。再按一下第四按钮即可退出。

如果在使用内置诊断工具时没有发现任何屏幕异常，表示显示器功能正常。检查显卡和计算机。

常见问题

下表列出了可能遇到的一些显示器常见问题及其解决办法。

常见现象	问题描述	可能的解决办法
没有视频/电源指示灯不亮	没有画面	<ul style="list-style-type: none"> 1 确保连接显示器和计算机的视频电缆已经正确连接。 1 使用其他任何电气设备检查电源插座是否功能正常。 1 确保已经完全按下电源按钮。
没有视频/电源指示灯亮起	没有画面或没有亮度	<ul style="list-style-type: none"> 1 使用OSD提高亮度和对比度 1 执行显示器自检功能。 1 检查视频电缆连接器中的针脚是否弯曲或者折断。 1 运行内置诊断功能。
聚焦不好	画面模糊不清，出现重影	<ul style="list-style-type: none"> 1 使用OSD执行自动调节功能。 1 使用OSD调节相位和像素时钟。 1 去除视频延长线。 1 将显示器复位至出厂设置。 1 将视频分辨率调节至正确的宽高比(16:10)。
视频摇晃不定	画面波动或轻微移动	<ul style="list-style-type: none"> 1 使用OSD执行自动调节功能。 1 使用OSD调节相位和像素时钟。 1 将显示器复位至出厂设置。 1 检查环境条件。 1 改变显示器安装位置，在其他房间中测试。
像素缺失	LCD 屏幕有斑点	<ul style="list-style-type: none"> 1 关机后再开机 1 因受到液晶显示器技术的限制，暗点像素属于正常缺陷。 1 运行内置诊断功能。
固定像素	LCD 屏幕有亮点	<ul style="list-style-type: none"> 1 重新启动。 1 因受到液晶显示器技术的限制，暗点像素属于正常缺陷。 1 运行内置诊断功能。
亮度问题	画面太暗或太亮	<ul style="list-style-type: none"> 1 将显示器复位至出厂设置。 1 使用OSD执行自动调节功能。 1 使用OSD调节亮度和对比度
画面几何扭曲	屏幕没有正确居中	<ul style="list-style-type: none"> 1 将显示器复位至出厂设置。 1 使用OSD执行自动调节功能。 1 使用OSD调节亮度和对比度
水平/垂直线条	屏幕有一条或多条线	<ul style="list-style-type: none"> 1 将显示器复位至出厂设置。 1 使用OSD执行自动调节功能。 1 使用OSD调节相位和像素时钟。 1 执行显示器自检功能，确定这些线路是否也在自检模式中。 1 检查视频电缆连接器中的针脚是否弯曲或者折断。 1 运行内置诊断功能。
同步问题	屏幕杂乱或分裂	<ul style="list-style-type: none"> 1 将显示器复位至出厂设置。 1 使用OSD执行自动调节功能。 1 使用OSD调节相位和像素时钟。 1 执行显示器自检功能，确定在自检模式中是否出现杂乱的图像。 1 检查视频电缆连接器中的针脚是否弯曲或者折断。 1 在安全模式中重启计算机。
安全须知	出现烟雾或火花	<ul style="list-style-type: none"> 1 不得执行任何故障排除操作。 1 请立即联系Dell。
间断问题	显示器开关功能失常	<ul style="list-style-type: none"> 1 确保连接显示器和计算机的视频电缆已经正确连接。 1 将显示器复位至出厂设置。 1 执行显示器自检功能，确定在自检模式中是否出现间歇性问题。
漏色	图片漏色	<ul style="list-style-type: none"> 1 执行显示器自检功能。 1 确保连接显示器和计算机的视频电缆已经正确连接。

		<ul style="list-style-type: none"> 1 检查视频电缆连接器中的针脚是否弯曲或者折断。
颜色错误	图片颜色不佳	<ul style="list-style-type: none"> 1 在颜色设置OSD中根据实际应用将颜色设置模式改为图形或者视频。 1 在颜色设置OSD中尝试不同的颜色预定设置。如果颜色管理功能已经关闭，在颜色设置OSD中调节R/G/B值。 1 在高级设置OSD中将输入颜色格式改为PC RGB 或者 YPbPr。 1 运行内置诊断功能。
因显示器上长期停留静态图像而导致残影。	淡淡的静态图像阴影显示在屏幕上	<ul style="list-style-type: none"> 1 使用电源管理功能在不使用时关闭显示器（详情请参阅电源管理模式）。 1 或者使用动态变化的屏幕保护程序。 1 在 OSD 菜单的“重置为厂家设置”下面，选择“启用 LCD 调节”。使用此选项可能需要几个小时才能消除残像。 1 注：图像烙印不包含在保修范围内。

产品特殊问题

具体症状	遇到的问题	可采取的解决办法
屏幕图像过小	图像在屏幕正中，但没有填满整个显示区	<ul style="list-style-type: none"> 1 在图像设置OSD中检查缩放比例设置 1 将显示器复位至出厂设置。
无法使用前面板的按钮调节显示器	屏幕上不显示OSD	<ul style="list-style-type: none"> 1 关闭显示器，拔下并重新插回电源电缆，然后打开显示器。
按下用户控制按钮时显示没有输入信号	不出现画面，LED 灯为蓝色。按“向上”、“向下”或“菜单”键时，“No input signal”（无输入信号）信息会出现。	<ul style="list-style-type: none"> 1 检查信号源。移动鼠标或者按键盘上的任意键，确定计算机不在节能模式中。 1 确保视频源已经正确连接S-Video、复合或分量插口，然后播放视频。 1 检查信号电缆是否已经正确插入。如果必要可重新连接信号电缆。 1 重启计算机或者视频播放机。
图像没有填满整个屏幕。	图像无法达到屏幕的最大高度或者宽度	<ul style="list-style-type: none"> 1 由于DVD使用不同的视频格式（宽高比），显示器可全屏显示。 1 运行内置诊断功能。

[返回目录页](#)